



Une société du Groupe Seguin

Notice d'utilisation **SPEETBOX BY STARCK**

Référence DOC00000A Aa

SPEETBOX



Une société du Groupe Seguin

Table des matières

PREAMBULE	4
INFORMATIONS TECHNIQUE	5
DIMENSIONS	5
MATERIAUX.....	6
SPECIFICATIONS TECHNIQUES	7
AVERTISSEMENTS ET REGLEMENTATION	9
AVERTISSEMENTS	9
REGLEMENTATION	9
CONDITIONS DE GARANTIE	11
MISE EN SERVICE ET UTILISATION	12
RECOMMANDATIONS AVANT LA PREMIERE UTILISATION	12
RACCORDEMENT ELECTRIQUE	12
CHARGEMENT, ALLUMAGE ET RECHARGEMENT	13
Procédure d'allumage traditionnelle.....	13
Procédure d'allumage TOP-DOWN (ou allumage inversé).....	13
Rechargement.....	13
UTILISATION.....	14
Version sans électronique.....	14
Version électronique.....	14
L'APPLICATION SPEEBOX BY STARCK.....	18
Première connexion avec le poêle	18
Ecran principale de l'application	19
Le menu coulissant.....	21
Menu Eclairage	22
Menu PRISE PILOTEE.....	24
Menu Température	25
Menu Air chaud.....	26
Menu Paramètre	27
Menu Connexion	28
Configuration de la connexion	29
Synchronisation de la sonde déportée	30
Mise à jour du micro-logiciel (firmware)	31
PROBLEMES OU DEFAUTS DE FONCTIONNEMENT	34
« FEU DE CHEMINEE ».....	34
DES FUMES SORTENT DU POELE.....	34
Rechargement.....	34
Porte ouverte.....	34
Manque d'air	35



Une société du Groupe Seguin

Vent.....	35
Utilisation du SPEETbooster.....	35
LE FEU NE PREND PAS.....	35
Mauvais réglage.....	35
Trop d'humidité.....	35
Taille des bûches.....	35
Trop de cendres.....	36
Obstruction du conduit de fumée.....	36
LA VITRE NOIRCIT RAPIDEMENT :	36
Trop d'humidité.....	36
Fonctionnement au ralenti.....	36
Arrivée d'air insuffisante.....	36
POUR TOUT PROBLEME ELECTRIQUE OU ELECTRONIQUE SUR VOTRE POELE :	36
LE SPEETBOOSTER NE FONCTIONNE PAS :	37
Mode manuel.....	37
Mode automatique ou semi-automatique.....	37
LE VENTILATEUR AIR CHAUD NE FONCTIONNE PAS :	37
Mode semi-automatique.....	37
Mode automatique.....	37
LES MOLETTES DE REGLAGE DU PANNEAU DE CONTROLE NE FONCTIONNENT PAS :	37
DES CENDRES TOMBENT DANS LE COMPARTIMENT TECHNIQUE LORSQUE J'ENLEVE LE CENDRIER :	37
APPLICATION SPEETBOX BY STARCK :	38
Messages d'erreur et d'avertissement.....	38
BOOTLOADER MODE.....	39
NETTOYAGE ET ENTRETIEN	40
NETTOYAGE DU FOYER ET COMPARTIMENT TECHNIQUE	40
NETTOYAGE DU MOBILIER	41
PIECES DE RECHANGE.....	42
ACCESSOIRES	43
RECYCLAGE	44



Une société du Groupe Seguin

PREAMBULE

Nous vous remercions d'avoir choisi SPEETBOX BY STARCK pour faire partie de votre intérieur.

Le poêle à bois SPEETBOX BY STARCK fait partie d'un ensemble de mobilier au design contemporain dessiné par Philippe STARCK.

Votre poêle SPEETBOX BY STARCK est évolutif dans le temps. A partir d'une base comprenant un foyer et un compartiment technique, vous pouvez ajouter une ou plusieurs box accumulateurs, rangements...

Ce mobilier de chauffage, équipé d'un foyer en acier, a été développé pour fonctionner avec ou sans électricité. Le système SPEETBooster d'assistance électronique au démarrage permet d'amorcer le tirage ou faire partir un feu mal démarré.

Votre satisfaction étant au cœur de nos préoccupations, le respect des préconisations de montage, d'utilisation et d'entretien est indispensable pour un long et parfait fonctionnement.

La garantie ne pourra pas s'appliquer en cas de mauvaise utilisation ou défaut d'entretien.

La pose de cet équipement devra être réalisée dans les règles de l'art.

Pour un fonctionnement optimal, l'entretien devra être réalisé régulièrement comme indiqué dans la présente notice.

Nous vous recommandons de conserver cette notice afin de pouvoir consulter toute information utile lors de l'utilisation du poêle SPEETBOX BY STARCK. Nous mettons également à votre disposition cette notice en téléchargement sur notre site www.speeta.com.

INFORMATIONS TECHNIQUE

DIMENSIONS

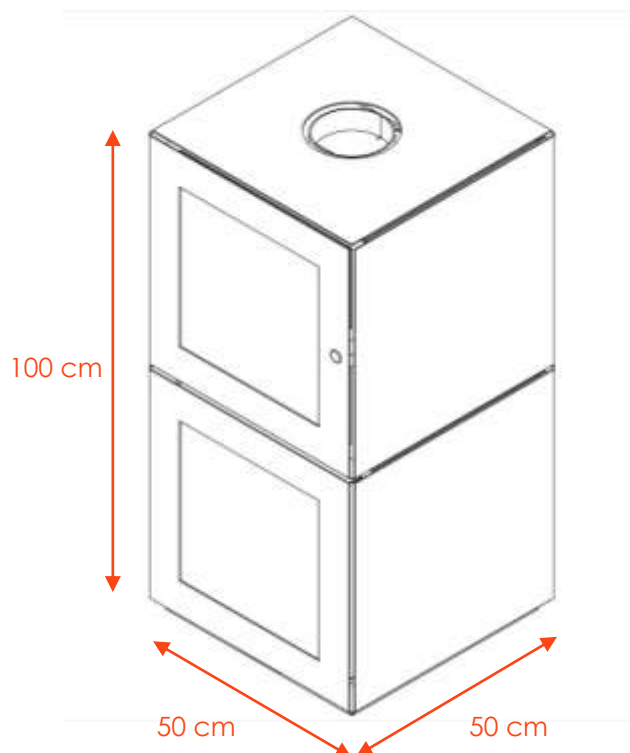

FOYER + COMPARTIMENT TECHNIQUE

Poids foyer + compartiment technique	160 kg
Conduit de raccordement situé sur le dessus du foyer	Ø 150 mm
Raccordement du circuit d'air comburant	Ø 80 mm

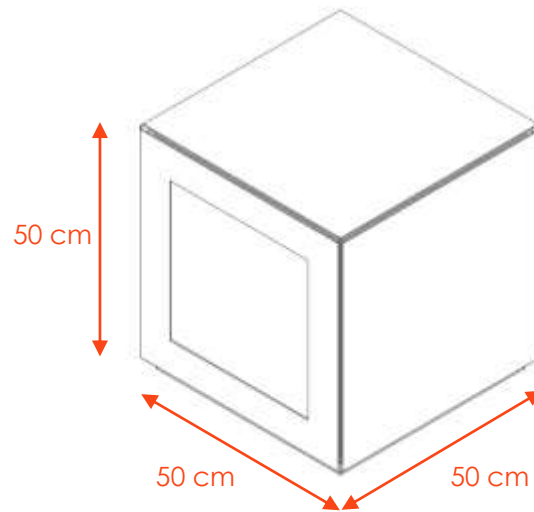

BOX EN OPTION

Poids box accumulateur (vide)	18kg (sans habillages extérieurs et sans galets)
Poids box rangement (vide)	20kg (sans habillages extérieurs)

MATERIAUX

Structure	Acier
Habillage	Acier avec peinture haute température
Vitre du foyer	Vitres vitrocéramiques double vitrage + système vitre propre
Isolant entre box (suivant emplacement des box)	Laine de roche 35mm
Galets (non fournis) pour box accumulateur de chaleur (en option)	<p><u>Dans la partie apparente de la box (face avant)</u> : galets de granulométrie 80-100 mm (pour une esthétique contemporaine)</p> <p><u>Dans la partie intérieure de la box</u> : galets de granulométrie 15-30 mm (pour une accumulation maximale)</p>

SPECIFICATIONS TECHNIQUES

Les dimensions du conduit de fumées doivent être conformes à la norme EN 13384-1. Il est interdit de raccorder plusieurs appareils sur ce même conduit de fumées. Dans tous les cas, conformez-vous aux normes en vigueur du pays où sera installé le poêle.

Puissance thermique nominale	5,5 kW
Rendement	79 % (éligible au crédit d'impôt selon les règles en vigueur en janvier 2015)
Taux de CO à 13% d'O₂	0,16 %
Emission de poussières à 13% d'O₂	30 mg/Nm ³
Emission de CO₂	11,5%
Température des fumées à la puissance nominale	309°C
Dépression nominale du conduit	12Pa
Pare-braise	Oui
Combustible	Bois (bûches de 25cm, maxi 30cm)
Charge de bois conseillée	2 bûches de bois dur (charme, hêtre, frêne) de 25cm fendues en ¼
Chambre de combustion	Avec système double combustion
Type de combustion	Combustion intermittente
Intervalles de rechargement	45 minutes (à puissance calorifique nominale)
Débit massique des fumées	4,8 g/s
Ventilateur	Poêle seul : Air soufflé sous le compartiment technique Poêle avec box accumulateur : Air diffusé dans la(les) box accumulateur(s) située(s) au 1er niveau dans une limite de 2 box de chaque côté



Une société du Groupe Seguin

Visualisation du niveau de cendres	Oui (avec indication du niveau maxi)
Alimentation électrique (option)	230V / 50-60Hz
Puissance électrique (P)	Pmax = 138W Pmoyen = 29W selon le scénario "5 minutes SPEETBooster/jour et 12h ventilateur Air Chaud/jour"

En utilisation normale cet appareil est prévu pour fonctionner dans des conditions de site de :

- Altitude maximale : 2000 m,
- Températures minimales et maximales stockage ; -20°C +65°C,
- Températures minimales et maximales fonctionnement ; 0°C +40°C,
- Hygrométrie maximale air intérieur repris 27°C BS (Bulbe Sec) à 65% HR (Humidité Relative).
- Ambiance intérieure saine (dépourvue de substances corrosives)
- Cet appareil est prévu pour fonctionner dans un environnement de surtension de catégorie II et de niveau de pollution au degré 2, conformément à la norme IEC664. Pour maintenir le degré de pollution 2, vous devez le préserver des projections d'eau, d'huile et limiter la poussière susceptible de venir s'y déposer.

AVERTISSEMENTS ET REGLEMENTATION

AVERTISSEMENTS

Le poêle SPEETBOX BY STARCK peut être utilisé par des enfants âgés d'au moins 8 ans et par des personnes ayant des capacités physiques, sensorielles ou mentales réduites ou dénuées d'expérience ou de connaissance, s'ils (si elles) sont correctement surveillé(e)s ou si des instructions relatives à l'utilisation de l'appareil en toute sécurité leur ont été données et si les risques encourus ont été appréhendés.

Les enfants ne doivent pas jouer avec l'appareil. Le nettoyage et l'entretien par l'utilisateur ne doivent pas être effectués par des enfants sans surveillance.

Ne laissez pas les enfants jouer avec le poêle (ou son application) ou s'approcher du foyer en fonctionnement, ou à l'arrêt (inertie thermique), sans surveillance – risque de brûlures.

Ne déposez pas d'objets sur le foyer du poêle ou contre les parois du foyer – risque d'incendie.

Le poêle a été conçu pour limiter au maximum la température de contact des parois et de la vitre du foyer. Toutefois, ces dernières sont des surfaces d'échange et restent chaudes - risque de brûlures graves.

Lors des opérations de chargement en combustible, utilisez le gant thermique fourni pour manipuler la porte du foyer et charger le bois. Veillez à ne pas mettre vos vêtements au contact des surfaces brûlantes.

En période de chauffe, n'utilisez pas comme assise les box immédiatement contigües au foyer et compartiment technique ; les parois du foyer, étant chaudes, peuvent provoquer des brûlures, même plusieurs dizaines de minutes après l'extinction du feu.

Il est interdit d'utiliser votre poêle SPEETBOX BY STARCK comme incinérateur.

L'utilisation de combustibles liquides ainsi que de combustibles non recommandés et non adaptés au poêle n'est pas admise.

REGLEMENTATION

Le poêle SPEETBOX BY STARCK bénéficie du marquage CE, il est homologué Norme NF EN 13240 pour la partie combustion et NF EN 60335-2-102 pour la partie électrique.

Le poêle SPEETBOX BY STARCK doit être installé et raccordé à la cheminée conformément au DTU 24.1. Cette installation devra être réalisée par un spécialiste afin de respecter impérativement les législations et réglementations en vigueur, qu'elles soient locales ou nationales (normes de la construction, réglementation incendie...).



Une société du Groupe Seguin

Le raccordement électrique des prises pilotées (en option) doit être réalisé par un technicien compétent conformément à la réglementation en vigueur.

L'inspection périodique du poêle SPEETBOX BY STARCK et sa maintenance régulière doivent être effectuées par un technicien compétent ainsi que le ramonage des conduits de fumées et de raccordement. Un certificat de ramonage peut vous être demandé par votre assureur habitation.

Plus généralement, tous les règlements locaux et nationaux, notamment ceux qui font référence à des normes nationales et européennes, doivent être respectés lors de l'utilisation de l'appareil.



Une société du Groupe Seguin

CONDITIONS DE GARANTIE

Votre poêle SPEETBOX BY STARCK est couvert par une garantie de 5 ans pour le corps de chauffe et de 2 ans pour l'électronique.

Pour que la garantie puisse s'appliquer, il est nécessaire de respecter strictement les instructions de montage et d'utilisation. Nous vous recommandons de bien les conserver.

Toute modification apportée par l'utilisateur ou l'installateur du poêle SPEETBOX BY STARCK entraîne l'annulation de la garantie.

Les prestations de garantie ne seront octroyées qu'en présence d'un certificat de mise en service dûment rempli et retourné à SPEETA (disponible en dernière page de la notice de montage).



Une société du Groupe Seguin

MISE EN SERVICE ET UTILISATION

RECOMMANDATIONS AVANT LA PREMIERE UTILISATION

La peinture de finition du poêle est une peinture spécifique hautement résistante à la température qui finit de durcir lors des premières chauffes. Il est très important de ne pas toucher le poêle durant ces premières montées en température afin de ne pas abîmer la peinture.

Lors des premières mises en chauffe, il peut se dégager des fumées et une odeur de peinture provenant du poêle, ceci est tout à fait normal. Ventilez la pièce pour les faire disparaître.

Des phénomènes de dilatation et de rétractation peuvent se produire lors des épisodes de chauffe et de refroidissement ; ceux-ci ne sont pas à considérer comme étant des défauts.

Le cendrier est situé en bas à droite dans le compartiment technique. Il est doté d'une vitre permettant de voir le niveau de cendres. N'attendez pas qu'il soit plein pour le vider (repère de niveau maxi). Ne sortez pas les cendres quand elles sont chaudes. Veillez à vider les cendres dans un récipient résistant au feu et incombustible.

En chauffe, la porte du poêle ne doit pas être maintenue ouverte en dehors des opérations de chargement en combustibles. L'appareil doit fonctionner porte fermée.

Les entrées d'air comburant et la sortie des fumées ne doivent pas être obstruées.

N'effectuez pas de modifications sur le poêle

Il est interdit d'utiliser la fonction SPEETBooster lorsque la porte du foyer est ouverte.

RACCORDEMENT ELECTRIQUE

Le poêle SPEETBOX BY STARCK devra être raccordé sur une prise de courant pourvue d'une borne de mise à la terre conforme à la législation du pays où l'équipement est installé, et d'un dispositif de protection en amont de 16A maximum.

La fiche secteur doit être accessible pour sectionner l'équipement en cas de danger (ne pas installer à un endroit inaccessible, derrière les meubles ...)

Si le câble d'alimentation est endommagé, il doit être remplacé par un câble ou un ensemble spécial disponible auprès de SPEETA ou son service après-vente.

Vous pouvez laisser brancher votre poêle même lorsque vous ne vous en servez pas. Il est d'ailleurs nécessaire qu'il reste raccordé au secteur si vous avez choisi des options LED ou prises pilotées.

En cas de coupure électrique, les différents réglages et programmations seront sauvegardés dans la carte mémoire du poêle SPEETBOX BY STARCK.

La consommation électrique est indiquée dans le tableau des spécifications électriques.

CHARGEMENT, ALLUMAGE ET RECHARGEMENT

PROCEDURE D'ALLUMAGE TRADITIONNELLE

Installez un lit de papier journal surmonté de petit bois (bois de faible section) puis de bois de section plus importante. Allumez le papier journal. Si le feu ne démarre pas ou mal, il est possible de mettre en route le SPEETBooster (Assistance à l'allumage après avoir fermé la porte du foyer).

PROCEDURE D'ALLUMAGE TOP-DOWN (OU ALLUMAGE INVERSE)

Ce principe est plus écologique car il réduit la pollution due aux gaz de combustion (dans l'allumage traditionnel, ces gaz s'échappent des grosses bûches dans un foyer encore froid qui ne permet pas de les brûler).

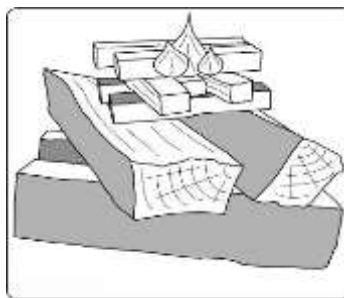

Alignez 2 bûches dans le foyer, puis, par-dessus, mettez-en 2 autres perpendiculairement.

Disposez sur cet ensemble un allume-feu et finissez par 4 bûchettes de bois tendre (bouleau, peuplier...) d'environ 3 cm de section sur 20 cm de longueur, que vous installerez en rectangle sur l'allume-feu. La combustion va commencer en haut, puis descendre peu à peu dans les bûches du dessous, pour finir par les bûches qui sont en fond de foyer.

RECHARGEMENT

Toutes ces manipulations doivent être faites avec le gant thermique fourni avec l'appareil.

Le rechargement doit être effectué sur lit de braises (absence de flammes et de fumées). Pour ce faire, appuyez fortement sur le bouton de la porte qui va s'entrouvrir puis ouvrez la porte complètement à la main.

Maintenez la porte en position ouverte et rechargez idéalement avec 2 bûches de bois sec de section équivalente, puis refermez la porte. Veillez à ce que la porte soit toujours verrouillée. Si elle demeure entrouverte, il suffit de la pousser pour qu'elle se verrouille.

En mode semi-automatique et en mode automatique, un avertissement sonore + visuel (éclairage LED en jaune sous le poêle) vous indiquera qu'un rechargement est nécessaire.

UTILISATION

VERSION SANS ELECTRONIQUE

Vous devez utiliser le panneau de commande situé sur le devant du compartiment technique.

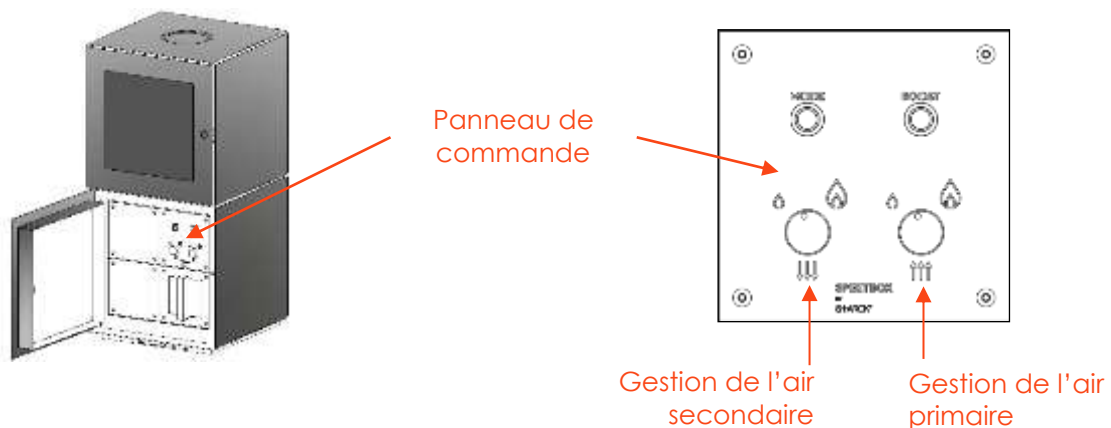

La molette de gestion de l'air primaire ↑↑↑ permet d'apporter plus ou moins d'air sous les braises/bûches. Cet air sert surtout au démarrage du poêle. Après la mise en chauffe du poêle, nous vous conseillons de diminuer l'arrivée d'air primaire.

L'air secondaire ↓↓↓ balaye la vitre pour limiter les dépôts de suie et les cendres. Après avoir balayé la vitre, cet air vient rebrûler les gaz au-dessus des bûches. Il n'est pas forcément nécessaire au démarrage excepté pour éviter l'encrassement de la vitre. Il est usuellement au maximum en fonctionnement normal.

VERSION ELECTRONIQUE

L'option électronique est paramétrée depuis une application smartphone/tablette actuellement disponible sur les plateformes Android et iOS.

Cette option permet :

- Le réglage automatique des entrées d'air primaire et secondaire
- La régulation de la température de la pièce
- L'utilisation de la fonction SPEETbooster
- La diffusion d'air chaud

- La gestion d'éclairage d'ambiance et de prise pilotée

LES DIFFERENTS MODES DE FONCTIONNEMENT

L'option électronique permet le pilotage des entrées d'air afin de réguler la puissance de chauffe du poêle. Cette puissance peut être modulée en fonction de la température de la pièce et d'une température de consigne.

3 modes de fonctionnement sont disponibles.

Mode AUTOMATIQUE :

La puissance du poêle est modulée en fonction de la température de la pièce et de la température de consigne. L'électronique se charge du réglage des entrées d'air. Le poêle vous avertit lorsqu'il a besoin d'être rechargé en bois. Ces avertissements cessent si la température de la pièce est suffisante.

Mode SEMI-AUTOMATIQUE :

Vous régler la puissance de chauffe de votre poêle L'électronique se charge du réglage des entrées d'air. Ce mode ne tient pas compte de la température de la pièce. Le poêle vous avertit lorsqu'il a besoin d'être rechargé en bois.

Mode MANUEL :

Vous réglez les entrées d'air via le panneau de commande dans le compartiment technique. La gestion électronique est désactivée. Ce mode n'est accessible que depuis le panneau de commande.

FONCTION SPEETBOOSTER

Lors du démarrage d'un cycle de chauffe, vous pouvez enclencher la fonction SPEETBooster en appuyant sur le bouton BOOST. Cette fonction augmente l'arrivée d'air primaire et force l'évacuation des fumées dans le conduit.

De plus, lors d'un rechargement sur un très faible lit de braises, le SPEETBooster attise le feu et facilite l'enflamment des bûches.

La SPEETBooster s'arrête automatique après 10 minutes de fonctionnement, ou lorsqu'une température des fumées suffisante est atteinte.



Il est interdit d'ouvrir de porte du foyer lorsque le SPEETBooster est active.

DIFFUSION D'AIR CHAUD

Votre mobilier chauffant SPEETBOX BY STARCK possède un système de diffusion d'air chaud différant suivant sa configuration.

Mobilier avec box accumulateur en partie basse :

Le système de diffusion d'air chaud récupère la chaleur autour du foyer pour la pulser dans les box d'accumulation situés de part et d'autre du compartiment technique.

Si la régulation de la température de la pièce est active, le mode automatique du système de diffusion d'air chaud gère la ventilation de façon à privilégier le chauffage de la pièce. L'accumulation de température se fera lorsque la pièce aura atteint sa température de consigne moins 1°C.

Mobilier ans box accumulateur en partie basse :

Le système de diffusion d'air chaud récupère la chaleur autour du foyer pour la diffuser dans la pièce via une buse située en partie basse du compartiment technique.

Si la régulation de la température de la pièce est active, le mode automatique du système de diffusion d'air chaud gère la ventilation de façon à participer au réchauffement de la pièce. La ventilation sera active tant que la température de la pièce n'aura pas atteint sa température de consigne moins 0,5°C.

ECLAIRAGE D'AMBIANCE ET PRISES PILOTEES

Vous avez sans doute choisi d'agrémenter votre mobilier SPEETBOX BY STARCK d'éclairage d'ambiance et de prise pilotées. La couleur et la luminosité de l'éclairage, ainsi que les heures de fonctionnement de l'éclairage et des prises peuvent être entièrement paramétrée depuis l'application.

PANNEAU DE COMMANDE

Le compartiment technique du poêle renferme une interface de commande locale, ainsi qu'un bandeau lumineux de signalisation.

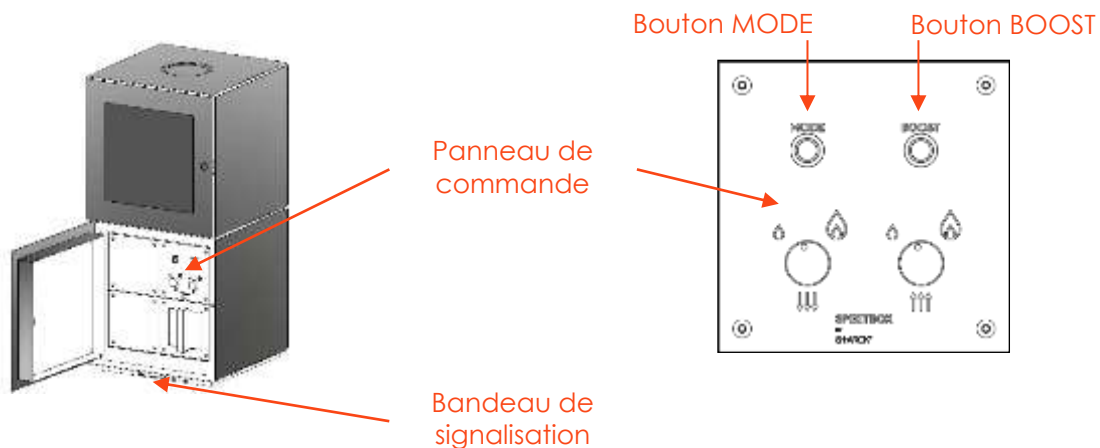

Bouton BOOST

Ce bouton permet l'activation et l'arrêt du SPEETbooster.

Bouton MODE

Cette touche est multifonction :

- Activation/désactivation du mode (SEMI)AUTOMATIQUE : le bouton est éclairé si le mode (SEMI)AUTOMATIQUE est activé. Le choix du mode semi-automatique ou automatique se fait via l'application. Si le bouton est éteint, le poêle est en mode MANUEL : les réglages des entrées d'air se fait manuellement via les molette de gestion d'air primaire et secondaire.
- Acquiescement d'une alarme : lors d'une alarme ou d'une alerte rechargement, un appui sur le bouton MODE permet d'acquiescer la signalisation sonore et lueuse de celle-ci.
- Arrêt de l'éclairage d'ambiance : un appui long (1 seconde) permet d'arrêter tous les éclairages d'ambiance. Le rallumage de ceux-ci se fait via l'application.

Combinaison de touches

- Redémarrage de l'électronique : pour redémarrer le micro-logiciel de la carte électronique, il faut :
 - Appuyer sur le bouton BOOST, et le maintenir appuyer
 - Appuyer sur le Bouton MODE 5 fois
 - Relâcher le bouton BOOST
- Réinitialisation des paramètre Wi-Fi par défaut : pour réinitialiser les paramètres par défaut du module Wi-Fi, il faut maintenir pendant 5 secondes les bouton MODE et BOOST simultanément, jusqu'à entendre un avertissement sonore. Cette réinitialisation permet au poêle de générer à nouveau un point d'accès Wi-Fi, ayant comme nom le numéro de série du poêle.

SIGNALISATION LUMINEUSE

Clignotement jaune

Un clignotement jaune indique que le poêle a besoin d'être rechargé en bois.

Clignotement rouge

Un clignotement rouge indique une alarme de sécurité. Cette alarme peut être :

- Une surchauffe de l'appareil

Clignotement bleu

Lorsque le module Wi-Fi crée un point d'accès réseau, un clignotement bleu signifie qu'un appareil s'y est connecté. Cette signalisation n'intervient que si aucun appareil n'est connecté au point d'accès réseau du poêle.

Si le poêle tente de se connecter un réseau existant, un clignotement bleu signifie que le réseau a été trouvé. Attention, cela ne signifie pas que la clé de sécurité est correcte.

Allumage blanc fixe ou rouge fixe

Un allumage fixe blanc ou rouge signifie que la carte électronique est dans le mode BOOTLOADER. Ce mode permet la mise à jour du micro-logiciel. Dans ce mode, aucune autre commande que la mise à jour n'est possible. La régulation des entrées d'air ne fonctionne pas, les commandes locales non plus.

SIGNALISATION SONORE

Chaque signalisation lumineuse est associée à une signalisation sonore déférente :

Alarme système

Une alarme système provoque une signalisation par intermittence, et ce pendant toute la durée de présence de l'alarme. Une intervention humaine doit être faite rapidement afin de corriger ce qui a provoqué cette alarme. La signalisation peut être acquittée via le bouton MODE.

Alerte rechargement.

L'alerte rechargement se traduit par 3 « bips » successifs, répétés toutes les 30 secondes, pendant 3 minutes. La signalisation peut être acquittée via le bouton MODE

Connexion Wifi

La première connexion au point d'accès Wi-Fi du poêle, ou la connexion à un réseau existant, sont signalés par un double « bip ».

L'APPLICATION SPEEBOX BY STARCK

L'application dédiée à l'utilisation du poêle SPEETBOX BY STARCK est disponible sur les plateformes Android de Google et iOS d'Apple. Elle peut être téléchargé sur les « stores » respectifs :



Les visuels de l'application inclus dans cette notice peuvent être différents suivant votre appareil et votre version d'application.

PREMIERE CONNEXION AVEC LE POELE

Afin que l'application communique avec le poêle, il faut que l'appareil soit connecté au point d'accès Wi-Fi crée par celui-ci. Le nom du point d'accès correspond au numéro de série de votre poêle (Ex : SB5500087).

Une fois l'appareil connecté, l'application peut être exécutée.

Si ce mode de connexion est conservé, cette opération doit être effectuée à chaque fois avant de lancer l'application.

Il est possible de connecter le poêle à un réseau existant (Ex : box internet). Dans ce cas, il n'est plus nécessaire de se connecter au point d'accès créé par le poêle.

ÉCRAN PRINCIPALE DE L'APPLICATION

L'écran d'accueil de l'application varie en fonction du mode de fonctionnement du poêle :

MODE AUTOMATIQUE



MENU COULISSANT



AVERTISSEMENT : un dysfonctionnement mineur a été détecté. Un clic sur cette icône permet de voir les messages



ALARME : un dysfonctionnement majeur a été détecté. Un clic sur cette icône permet de voir les messages. Une intervention humaine est nécessaire



CONNEXION : information de l'état de la connexion avec le poêle.



VERT : la dernière communication a abouti



NOIR : une communication est en cours

ROUGE : la dernière communication a échoué

22.1°C

TEMPERATURE : affichage de la température mesurée par la sonde déportée



PLUS : augmente la température de consigne de 1°C

21

CONSIGNE de TEMPERATURE



MOINS : diminue la température de consigne de 1°C



AUTO : activation/désactivation du mode automatique



BOOST : activation/désactivation du SPEETbooster



SOMMEIL : activation/désactivation de la fonction sommeil. Permet de ne plus avertir un besoin de rechargement pendant une plage horaire réglée

MODE SEMI-AUTOMATIQUE



AUGMENTATION : augmente d'un niveau la puissance du poêle



NIVEAU DE PUISSANCE : indication du niveau de puissance du poêle, de 1 à 5



DIMINUTION : diminue d'un niveau la puissance de poêle

MODE MANUEL



En mode **MANUEL**, il n'est pas possible de passer en mode SEMI-AUTOMATIQUE ou AUTOMATIQUE depuis l'application. L'appui sur le bouton MODE est nécessaire pour réactiver ces modes.

MODE BOOTLOADER









BOOTLOADER MODE

Le mode **BOOTLOADER** permet uniquement de mettre à jour le micro-logiciel de la carte électronique. Aucune autre action n'est possible.



LE MENU COULISSANT



-  **ECLAIRAGE** : Activation, réglage des couleurs, programmation horaire
-  **PRISE PILOTEE** : Activation, programmation horaire
-  **TEMPERATURE** : Consultation des températures des fumées et des accumulateurs, visualisation graphique
-  **AIR CHAUD** : Mode de fonctionnement du système de ventilation d'air chaud, vitesse, minuterie
-  **PARAMETRES** : Réglages des notifications, synchronisation avec la sonde de température déportée, plage horaire du mode SOMMEIL, mode DEMO
-  **CONNEXION** : Réglage de la communication avec le poêle, paramétrage du module Wi-Fi du poêle
-  **A PROPOS...** : Information générale du poêle, liste des options, mise à jour du micro-logiciel

MENU ECLAIRAGE



ECLAIRAGE : Activation/désactivation de l'éclairage d'ambiance

PROGRAMMATION HORAIRE : Active la programmation horaire si l'éclairage est actif. Un clic sur la ligne permet d'accéder au menu de programmation

AMBIANCE : Choix de l'ambiance si la programmation horaire n'est pas active. Une ambiance correspond à un jeu de couleur paramétré selon vos envies. Un clic sur la ligne permet d'accéder au menu de réglage des ambiances. 3 ambiances peuvent être paramétrées.

PROGRAMMATION



 **PRECEDANT** : Sélection du jour précédent





 **SUIVANT** : Sélection du jour suivant

 **COPIER** : Copie la programmation du jour en cours d'édition

 **COLLER** : Applique au jour en cours d'édition la programmation précédemment copiée

 **EFFACER** : Efface la programmation du jour en cours d'édition

ETAT : Etat de la programmation du créneau horaire. L'état peut être :

-  - Arrêt
-  - Ambiance 1
-  - Ambiance 2
-  - Ambiance 3

 Un clic sur chaque créneau de 30 minutes permet de choisir l'état souhaité

REGLAGE



PRECEDANT : Sélection de l'éclairage précédent



SUIVANT : Sélection de l'éclairage suivant



COPIER : Copie la couleur et la luminosité de l'éclairage en cours d'édition. La couleur copier est rappelée dans l'encadré à droite de ce bouton.



COLLER : Applique à l'éclairage en cours d'édition la luminosité et la couleur précédemment copiée



A TOUS : Applique à tous les éclairage la couleur et la luminosité de l'éclairage en cours d'édition



DIMINUTION : Diminue la luminosité de 10%. Elle peut aussi être réglée avec le curseur linéaire



AUGMENTATION : Augmente la luminosité de 10%. Elle peut aussi être réglée avec le curseur linéaire



CURSEUR : Curseur de sélection de la couleur pour l'éclairage en cours d'édition. Faites-le glisser ou cliquez sur la roue chromatique pour sélectionner votre couleur. La couleur est appliquée instantanément.



COULEUR RAPIDE : Applique la couleur du bouton à l'éclairage en cours d'édition. Il existe 7 touches de couleur : BLANC, ROUGE, VERT, BLEU, MAGENTA, CYAN et JAUNE

MENU PRISE PILOTEE

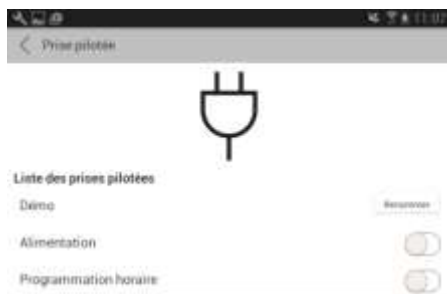

RENOMMER : Permet de donner un nom à la prise pilotée

ALIMENTATION : Activation/désactivation de l'alimentation électrique de la prise

PROGRAMMATION HORAIRE : Active la programmation horaire si l'alimentation est active. Un clic sur la ligne permet d'accéder au menu de programmation



PROGRAMMATION

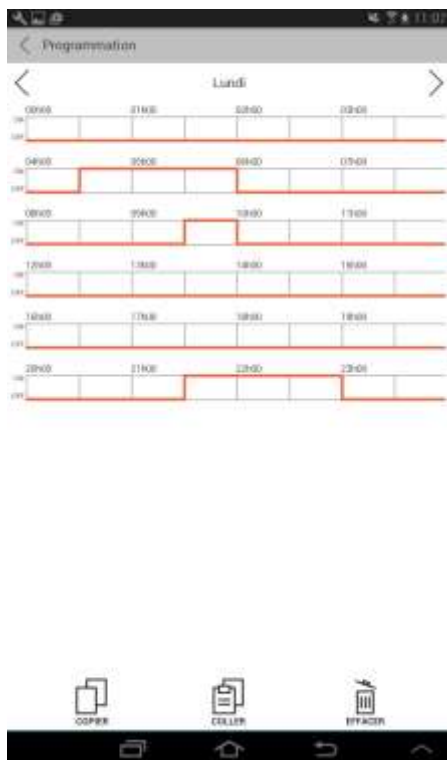

 **PRECEDANT** : Sélection du jour précédent

 **SUIVANT** : Sélection du jour suivant

 **COPIER** : Copie la programmation du jour en cours d'édition

 **COLLER** : Applique au jour en cours d'édition la programmation précédemment copiée

 **EFFACER** : Efface la programmation du jour en cours d'édition

 **ETAT** : Etat de la programmation du créneau horaire. L'état peut être :

- Arrêt
- Marche

 Un clic sur chaque créneau de 30 minutes permet de choisir l'état souhaité

MENU TEMPERATURE

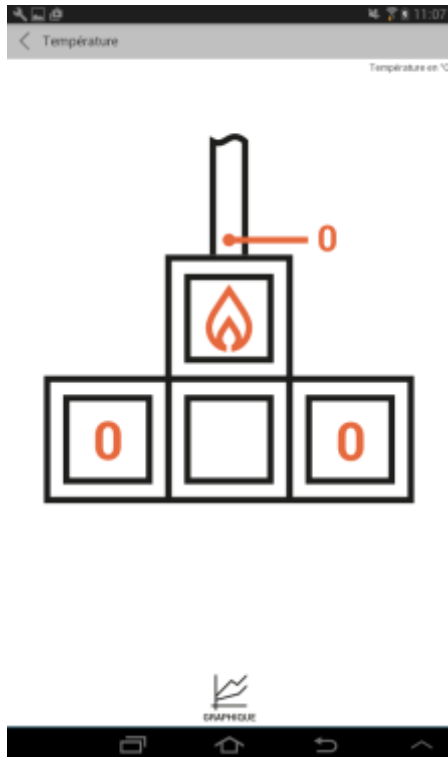

Visualisation de la température des fumées et de blocs accumulateurs

 **GRAPHIQUE** : Affiche sous forme de graphique différentes données du poêle, telle que les températures et les ouvertures des entrées d'air.

MENU AIR CHAUD



VENTILATION : Activation/désactivation du système de ventilation d'air chaud (accumulateur, ou soufflage dans la pièce)

DECLANCHEMENT AUTO : Active le mode automatique si la ventilation est active. Le déclenchement de la ventilation s'effectue si la température des fumées est supérieure à 150°C et :

- Poêle en mode AUTO et accumulateur : la température de la pièce à atteint la consigne moins 1°C
- Poêle en mode AUTO sans accumulateur : la température de la pièce est inférieure à la température de consigne moins 0.5°C



TORTUE : Diminue la vitesse du ventilateur de 10%. La vitesse peut aussi être modifiée à l'aide du curseur linéaire.



LAPIN : Augmente la vitesse du ventilateur de 10%. La vitesse peut aussi être modifiée à l'aide du curseur linéaire.

MINUTERIE : Active une minuterie pour le fonctionnement du ventilateur, si le mode automatique n'est pas activé.

TEMPS RESTANT : Temps restant de la minuterie. Un clic sur la ligne permet de modifier ce temps

MENU PARAMETRE



NOTIFICATIONS VISUELS : Activation/désactivation de la signalisation lumineuse sous le poêle

NOTIFICATIONS SONORES : Activation/désactivation de la signalisation sonore émise par le poêle

NOTIFICATIONS DE L'APPAREIL : Activation/désactivation des notifications de votre smartphone/tablette

CANAL : Choix du canal de la sonde de température déportée

SYNCHRONISATION : Etat de la synchronisation de la sonde de température déportée :

- Une sonde de température est synchronisée
- Aucune sonde n'est synchronisée

Un clic sur la ligne permet de lancer une nouvelle synchronisation

HEURE DE DEBUT/FIN : Plage horaire utilisée par la fonction SOMMEIL. Le poêle ne générera pas d'alerte rechargement durant cette période. Un clic sur chacune des lignes permet de régler les horaires

MODE DEMO : Permet de naviguer dans l'intégralité de l'application sans être connecté au poêle. La communication n'est pas active dans ce mode. Aucune commande ne sera prise en compte

MENU CONNEXION



RECHERCHE AUTOMATIQUE : Si le mode est activé, l'application liste les poêles présents sur le réseau. Pour communiquer avec l'un d'eux, il suffit de sélectionner la ligne correspondante.

L'application mémorise le nom du poêle avec lequel elle communique. Ce nom sera réutilisé lors des prochaines exécutions.

Si le mode n'est pas activé, il faut saisir manuellement l'adresse IP du poêle avec lequel communiquer.

PARAMETRER LA CONNEXION DE VOTRE POELE :

Permet d'accéder à la configuration du module Wi-Fi du poêle. 2 modes de connexion sont possibles :

- Création d'un point d'accès Wi-Fi, ayant comme nom le numéro de série du poêle (mode par défaut)
- Connexion à un réseau existant, pour se connecter à une box internet par exemple



MENU A PROPOS ...



OPTIONS : Récapitulatifs des options détectées par la carte électronique

VERSION FIRMWARE : Numéro de version du micrologiciel de la carte électronique. Un clic sur la ligne permet d'accéder au menu de mise à jour du firmware

VERSION APPLICATION : Numéro de version de l'application. Un clic sur la ligne permet de consulter les évolutions de l'application.

CONFIGURATION DE LA CONNEXION

La procédure suivante permet de configurer la connexion de votre poêle a une box internet ou un routeur.



Ouvrir le menu coulissant



Sélectionner le menu « Connexion »



Cliquer sur le bouton « Paramétrage de la connexion de votre poêle »



Cliquer sur la ligne « Création d'un point d'accès » pour dérouler les différents modes de connexion possible



Sélectionner « Connexion à un réseau existant »



Cliquer sur la ligne « SSID » pour sélectionner le réseau auquel votre poêle doit se connecter



Une fois les réseaux disponibles listés, choisissez votre réseau



Renseigner la clé de sécurité de votre réseau, activer le paramétrage automatique (recommandé), et Valider en cliquant sur le bouton « Enregistrer les paramètres dans votre poêle »

SYNCHRONISATION DE LA SONDE DEPORTEE

Installer les piles dans la sonde de température déportée, comme indiqué dans la notice d'utilisation de celle-ci.

Sélectionner le Canal 1 (commutateur « Channel » sur 1) dans le compartiment des piles.

Lors de la première utilisation de l'application avec votre poêle, vous serez invité à synchroniser la sonde de température déportée avec celui-ci. Cliquer sur « oui » pour lancer la synchronisation.

La sonde de température émet des données toutes les 40 secondes environ. La synchronisation peut donc prendre un peu de temps.

Lors d'un changement de pile, il est nécessaire de relancer la synchronisation. Pour cela :



Ouvrir le menu coulissant



Sélectionner le menu « Paramètres »



Cliquer sur la ligne
« Synchronisation »



Cliquer sur « Oui »
pour lancer la
synchronisation

MISE A JOUR DU MICRO-LOGICIEL (FIRMWARE)

MISE A JOUR AUTOMATIQUE

Lors du lancement de l'application, celle-ci vérifie la version du micro-logiciel de la carte électronique.

Si l'appareil possède une connexion internet, l'application consulte les mises à jour disponibles en ligne et en mémoire. Si une version est plus récente que celle de votre poêle, L'application vous invitera à faire une mise à jour.



Exemple de
proposition de mise
à jour disponible
en mémoire

Si l'appareil ne possède pas de connexion internet, la vérification se fait uniquement avec les versions en mémoire dans l'application.

L'application possède la dernière version du micro-logiciel connu à la date de publication sur l'AppStore d'Apple et PlayStore de Google.

MISE A JOUR MANUELLE

Vous pouvez lancer la mise à jour manuellement depuis l'application. Pour cela :



Ouvrir le menu couissant



Sélectionner le menu « A propos... »



Cliquer sur la ligne « Firmware »



Cliquer sur le bouton « Vérification des mises à jour »

La procédure de vérification automatique des mises à jour est à nouveau lancée, comme décrit dans le §0.

Vous pouvez également choisir de sélectionner vous-même la mise à jour à appliquer, en cliquant sur le bouton « charger un fichier ». La liste des versions disponibles en mémoire dans l'application s'affiche sous forme de liste.



Exemple de liste de micro-logiciel disponible. La mention [backup] signifie qu'il s'agit de la version incluse à l'application

Sélectionner la version à programmer dans votre poêle en cliquant sur la ligne souhaitée.



Une société du Groupe Seguin

PROBLEMES OU DEFAUTS DE FONCTIONNEMENT

Vous pouvez rencontrer plusieurs types de problèmes ou défauts de fonctionnement qui sont présentés ci-après avec la solution adéquate.

Si vous ne trouvez pas la solution à votre interrogation ou dysfonctionnement, n'hésitez pas à consulter votre distributeur ou contactez notre service après-vente par mail via le site www.speeta.com

« FEU DE CHEMINEE »

En cas de feu de cheminée, faites sortir les occupants de la maison.

Appelez les pompiers en composant le « 18 » ou le « 112 ».

Disjonctez l'installation électrique de la maison au niveau de votre armoire électrique. Réduisez l'apport en air dans la pièce en fermant les fenêtres et en obstruant, depuis l'extérieur, la bouche d'entrée d'air si vous en avez une. Puis évacuez les bûches et les cendres de la cheminée à l'aide d'une pelle, d'un seau, d'une brouette ou tout autre récipient métallique. Sortez de l'habitation.

Le poêle SPEETBOX BY STARCK est équipé d'une alarme température haute des fumées permettant d'indiquer une surchauffe de l'appareil et des conduits pouvant se transformer en feu de cheminée.

DES FUMÉES SORTENT DU POËLE

Vous pouvez rencontrer ce phénomène dans les cas suivants :

RECHARGEMENT

Lorsque vous ouvrez la porte alors qu'il reste encore du combustible en train de brûler, des fumées sortent automatiquement du poêle. Pour éviter ce phénomène, vous devez recharger votre poêle en bois uniquement lorsqu'il n'y a plus de flamme dans le foyer.

Il est tout à fait normal qu'un peu de fumées sorte de l'appareil lors d'une opération de rechargement.

PORTE OUVERTE

Vérifiez que vous avez bien refermé la porte du foyer et que le bouton de la porte n'est pas en retrait de la face avant. Dans ce dernier cas, appuyez fortement sur la porte avec un gant thermique pour que le bouton s'enclenche et verrouille la porte.



Une société du Groupe Seguin

MANQUE D'AIR

Un refoulement important peut également provenir d'un problème de conduit de fumée ou d'air comburant insuffisant. Pour le vérifier, ouvrez une fenêtre avant le rechargement de façon à voir si un changement peut s'observer. S'il n'y a plus de refoulements, c'est que l'entrée d'air frais n'est pas suffisante et doit être agrandie ou créée.

VENT

Un refoulement brutal de fumées peut être dû à une bourrasque de vent. En effet, lors d'une bourrasque, les fumées sont brutalement repoussées dans le conduit de fumée et ressortent dans la pièce. Si ce phénomène se répète, il sera nécessaire de protéger la souche des rafales de vent. Consultez un professionnel en fumisterie.

UTILISATION DU SPEETBOOSTER

La suppression à l'intérieur du foyer peut générer des fuites au niveau du joint de la porte avec échappement de fumées. Ce phénomène est normal et durera tant que les bûches ne seront pas enflammées. Si cet épisode se produit à chaque utilisation du SPEETBOOSTER, il peut y avoir un problème de tirage (conduit très froid, vent, forte pression atmosphérique...), un défaut au niveau du joint de la porte (contactez votre revendeur), un mauvais combustible (cartons, bois humides...).

Vous pouvez arrêter la fonction SPEETBOOSTER si les fumées vous incommodent.

LE FEU NE PREND PAS

MAUVAIS REGLAGE

Vérifiez que l'arrivée d'air primaire est au maximum : la molette ↑↑↑ du panneau de commande dans le compartiment technique doit être tournée au maximum vers la droite. Vérifiez également que l'arrivée d'air neuf n'est pas obstruée.

TROP D'HUMIDITE

Si votre bois est trop humide, il n'arrivera pas à s'enflammer. Vous ne devez utiliser que du bois de chauffage bien sec (taux d'humidité <20% - soit environ 2 à 3 ans de séchage après coupe).

TAILLE DES BUCHES

Il convient de démarrer un feu soit de manière traditionnelle (avec du petit bois très sec) soit en TOP-DOWN. L'utilisation de bûches de bois plus volumineuses se fait uniquement lorsque le feu a pris. D'ailleurs, nous vous conseillons de choisir du bois refendu et non pas en rondins car ce dernier contient plus d'humidité, il est donc plus difficile à brûler.



Une société du Groupe Seguin

TROP DE CENDRES

Si votre poêle est encrassé par la cendre, l'arrivée d'air comburant ne sera pas suffisante. Vérifiez que le cendrier n'a pas atteint son niveau maximum (soit plus des 2/3 de sa capacité). Vous pouvez aussi procéder au nettoyage des déflecteurs du foyer (voir le paragraphe « Nettoyage et entretien »).

OBSTRUCTION DU CONDUIT DE FUMEE

Vérifiez qu'aucun corps étranger n'obstrue le conduit de fumées ou les tuyaux de raccordement. Il est recommandé de procéder au ramonage de votre conduit deux fois/an avec un minimum obligatoire d'1 fois/an. Aussi, si votre conduit de fumées manque de hauteur ou possède une section sur ou sous dimensionnée, des dysfonctionnements de votre poêle peuvent apparaître.

LA VITRE NOIRCIT RAPIDEMENT :

Ce phénomène est dû à une mauvaise combustion qui peut se présenter dans les cas suivants :

TROP D'HUMIDITE

Si votre bois est trop humide, il va se consumer trop lentement ce qui va encrasser la vitre du foyer. Vous ne devez utiliser que du bois de chauffage bien sec (taux d'humidité <20% - soit environ 2 à 3 ans de séchage après coupe).

FONCTIONNEMENT AU RALENTI

Lorsque le poêle fonctionne au ralenti, les fumées ne s'évacuent pas convenablement ; elles viennent lécher la vitre et s'y déposent formant une couche de suie. La température du foyer étant faible, la vitre ne peut s'auto-nettoyer. Pour éviter ce phénomène, il est recommandé d'éviter le fonctionnement au ralenti.

ARRIVEE D'AIR INSUFFISANTE

Selon votre configuration, vérifiez que l'aération de la pièce est suffisamment dimensionnée (selon DTU 24.2) et/ou que l'arrivée d'air comburant n'est pas obstruée (bouche+flexible).

POUR TOUT PROBLEME ELECTRIQUE OU ELECTRONIQUE SUR VOTRE POELE :

Vérifiez que le poêle est branché correctement et que le disjoncteur correspondant dans votre armoire électrique est armé.

Procédez à un redémarrage électrique (débranchez et rebranchez-le). Si le problème persiste, contactez votre revendeur.



Une société du Groupe Seguin

LE SPEETBOOSTER NE FONCTIONNE PAS :

MODE MANUEL

Contactez votre revendeur.

MODE AUTOMATIQUE OU SEMI-AUTOMATIQUE

Plusieurs causes sont possibles comme : le poêle est débranché, il y a une coupure électrique, le disjoncteur de votre installation électrique a déclenché. Après avoir vérifié ces paramètres, essayez la fonction SPEETBooster en mode manuel. Si le problème persiste, contactez votre revendeur.

LE VENTILATEUR AIR CHAUD NE FONCTIONNE PAS :

MODE SEMI-AUTOMATIQUE

Vérifiez que vous êtes connecté au Wi-Fi. Consultez la liste des messages d'erreur dans l'application SPEETBOX BY STARCK. Vérifiez, dans le menu AIR CHAUD de l'application, que vous avez bien sélectionné la fonction AIR CHAUD « mode on » car le mode « auto » ne fonctionne qu'avec une installation avec sonde déportée. Vérifiez que le temps n'est pas écoulé. Si le problème persiste, contactez votre revendeur.

MODE AUTOMATIQUE

Vérifiez que vous êtes connecté au Wi-Fi. Consultez la liste des messages d'erreur dans l'application SPEETBOX BY STARCK. Si vous êtes en « mode on », vérifiez que le temps n'est pas écoulé. Si le problème persiste, contactez votre revendeur.

LES MOLETTES DE REGLAGE DU PANNEAU DE CONTROLE NE FONCTIONNENT PAS :

Vous êtes en mode semi-automatique ou automatique. Le réglage via les molettes du panneau de contrôle ne peut pas se faire.

Pour les utiliser, passez en mode MANUEL en appuyant 1 fois sur le bouton MODE du panneau de contrôle (bouton éteint).



DES CENDRES TOMBENT DANS LE COMPARTIMENT TECHNIQUE LORSQUE J'ENLEVE LE CENDRIER :

Il peut rester des cendres dans le flexible au moment de la manipulation du cendrier.

Dans tous les cas, vous devez vider le cendrier avant que le niveau maxi soit atteint.

APPLICATION SPEETBOX BY STARCK :

MESSAGES D'ERREUR ET D'AVERTISSEMENT

Dans le bandeau supérieur de l'application, les icônes  et  indiquent une anomalie ou un dysfonctionnement. Pour consulter le message, cliquer sur l'une d'entre elles.

REGULATION D'AIR PRIMAIRE : HORS TOLERANCE

Le motoréducteur de gestion de l'air primaire n'a pas atteint la position demandée. Un élément empêche peut-être celui-ci d'atteindre sa position

REGULATION D'AIR SECONDAIRE : HORS TOLERANCE

Le motoréducteur de gestion de l'air secondaire n'a pas atteint la position demandée. Un élément empêche peut-être celui-ci d'atteindre sa position

CAPTEUR DE POSITION D'AIR PRIMAIRE : EN DEHORS DE LA PLAGE

La valeur de position du clapet d'air primaire n'est pas cohérente. Un Câble est peut-être débranché, ou le capteur est défectueux.

CAPTEUR DE POSITION D'AIR SECONDAIRE : EN DEHORS DE LA PLAGE

La valeur de position du clapet d'air secondaire n'est pas cohérente. Un Câble est peut-être débranché, ou le capteur est défectueux.

ERREUR SPEETBUS : DELAI D'ATTENTE DEPASSE

Aucune réponse n'a été reçue du SPEETbus. Un câble est peut-être débranché, ou une des cartes électroniques options est défectueuse.

SPEETBUS OUVERT

Cette détection n'intervient qu'au démarrage du poêle. Un câble SPEETbus est peut-être débranché, un bouchon SPEETbus peut être manquant, ou une carte électronique option est défectueuse.

CAPTEUR DE TEMPERATURE 1 DES ACCUMULATEURS : EN DEHORS DE LA PLAGE

La valeur mesurée par le capteur de température des accumulateurs n'est pas cohérente. Un Câble est peut-être débranché, ou le capteur est défectueux.

CAPTEUR DE TEMPERATURE 2 DES ACCUMULATEURS : EN DEHORS DE LA PLAGE

La valeur mesurée par le capteur de température des accumulateurs n'est pas cohérente. Un Câble est peut-être débranché, ou le capteur est défectueux.



Une société du Groupe Seguin

SONDE DE TEMPERATURE DE L'HABITATION : DELAI D'ATTENTE DEPASSE

Le SPEETBOX BY STARCK n'a pas reçu d'information provenant de la sonde de température depuis trop longtemps. La sonde est peut-être hors de portée. Les piles peuvent être déchargées. La synchronisation de la sonde est le poêle n'est peut-être pas correcte.

SONDE DE TEMPERATURE DE L'HABITATION : BATTERIE FAIBLE

La sonde de température déportée indique un niveau faible des piles. Veuillez les remplacer pour relancer une synchronisation avec votre SPEETbox by STARCK.

TEMPERATURE DE FUMEE TROP ELEVE : RISQUE DE FEU DE CHEMINEE

La température des fumées mesurée est trop haute. Le poêle se met en sécurité : Les entrées d'air sont fermées jusqu'à ce que la température redevienne correcte.

Une température des fumées trop élevée peut être synonyme d'un feu de cheminée, ou en provoquer un. Veuillez appeler les secours si tel est le cas.

CALIBRATION DES ENTREES D'AIR : UTILISATION DES VALEURS PAR DEFAUTS

La calibration des entrées d'air se fait au démarrage du poêle SPEETBOX by STARCK. Si une erreur intervient lors de cette calibration, des valeurs par défaut sont utilisées. La régulation des entrées d'air sera fonctionnelle, mais des erreurs de position peuvent intervenir.

BOOTLOADER MODE

L'écran principale de votre application SPEETBOX BY STARCK indique « BOOTLOADER MODE ». Cela signifie que la carte électronique est dans le mode BOOTLOADER, probablement dû à une erreur lors de la mise à jour du firmware. Aucune action n'est possible, mise à part relancer une mise à jour. Pour cela, consulter le chapitre « Mise à jour manuelle » page 31.

NETTOYAGE ET ENTRETIEN

Pour un fonctionnement optimal, il est indispensable de procéder régulièrement au nettoyage de votre poêle SPEETBOX BY STARCK.

Toute opération de nettoyage se fait poêle éteint et froid. Il en est de même pour les box qui font partie de la structure et qui, par conséquent, peuvent être chaudes (risque de brûlures mais aussi de traces de séchage).

Ne pas nettoyer le poêle à l'eau car il contient des éléments électroniques – risque de court-circuit ou d'électrocution.

NETTOYAGE DU FOYER ET COMPARTIMENT TECHNIQUE

Nettoyez la vitre en verre du foyer soit avec un produit de nettoyage spécial soit avec un morceau de papier journal humide légèrement recouvert de cendres. N'employez pas de produits abrasifs.

N'oubliez pas de vider le cendrier régulièrement et avant qu'il ne soit plein. Il se trouve en bas du compartiment technique.



Le cendrier étant vitré, il est indispensable d'éviter de la choquer.

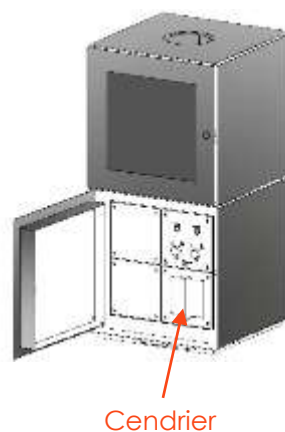

Tirez fortement sur la poignée pour sortir le cendrier de son emplacement. Videz les cendres en prenant garde que le contenant de destination ne soit pas combustible car les cendres restent chaudes longtemps après l'arrêt du poêle.

Au moment du ramonage (minimum 1 fois/an), il convient de nettoyer les déflecteurs du foyer avec une brosse synthétique pour les dépoussiérer. N'utilisez jamais de brosse métallique à poils durs.



Une société du Groupe Seguin

Démontez la sole foyère en la soulevant pour aspirer les cendres puis remettez-la convenablement en place.

NETTOYAGE DU MOBILIER

Pour le nettoyage régulier de votre mobilier de chauffage SPEETBOX BY STARCK, utilisez un chiffon doux humide sans produit chimique.

PIECES DE RECHANGE

Seule l'utilisation de pièces d'origine assure la validité de la garantie et le bon fonctionnement du poêle. Vous trouverez les pièces de rechange chez votre revendeur agréé SPEETA.

Chaque année, et afin de garantir la bonne étanchéité de votre poêle, le joint de vitre doit être remplacé par un professionnel.

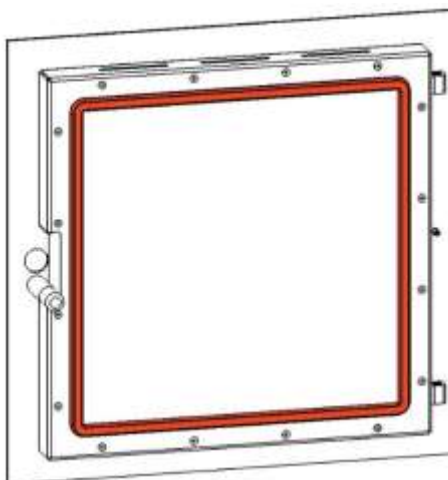

Si vous avez rayé ou abîmé un habillage de finition, il est possible de le remplacer. Lors de la commande, il sera nécessaire de nous indiquer le type souhaité : face avant, top, habillage latéral...



Une société du Groupe Seguin

ACCESSOIRES

Les accessoires peuvent être rajoutés à tout moment.

Chaque box rangement peut être équipée de prise(s) électrique(s) et/ou d'éclairage LED multicolore, le tout pilotable individuellement via l'application SPEETBOX BY STARCK.

Vous pouvez rajouter ces options ultérieurement. Toutefois, il sera nécessaire de démonter quelques parties de votre mobilier pour l'installation de modules électroniques dans les box et pour le passage des câbles d'alimentation électriques des prises et/ou du cordon BUS pour le pilotage des LED et/ou prises.

Nous vous proposons également des coussins spécifiques à poser sur vos box. Nos coussins sont M0 (incombustibles).

Enfin, des ustensiles de feu sont disponibles : balayette, pelle, pince. Ils trouveront leur place de rangement dans la porte du compartiment technique tout comme l'outil spécifique de blocage de porte.

RECYCLAGE

Cet appareil électroménager est produit conformément à la Directive Européenne 2002/96/CE concernant la mise au rebut des Déchets d'Equipements Electriques et Electroniques.



Ce symbole indique que ce produit ne peut en aucun cas être traité comme un déchet ménager, il doit être remis à un centre de collecte chargé du recyclage des équipements électriques et électroniques.

L'élimination abusive de l'appareil, de la part du détenteur, comporte l'application de sanctions prévues par les normes locales en vigueur.

Le tri sélectif, permettant le recyclage d'un appareil en fin de vie et son traitement respectueux de l'environnement, contribue à éviter les éventuels effets négatifs sur l'environnement et la santé. Il favorise la réutilisation et/ou le recyclage des matériaux composants l'appareil.

Pour en savoir plus sur les centres de collectes des déchets existants, adressez-vous au service de collecte des déchets de votre commune ou auprès du magasin dans lequel vous avez effectué l'achat de votre appareil.